

2014年度 三重県中学生夏季テニス選手権大会

Be Good Fellow! Be Good Loser! and Be Best Sportsman!

良き仲間、良き敗者、そして、最高のスポーツマンになろう！

主催 三重県テニス協会
 主管 三重県中学校テニス連盟
 ディレクター 長野 耕治 アシスタントディレクター 中川 和也、田中 紘成、須藤 伸也
 レフェリー 服部 広大 アシスタントレフェリー 飯田 敏弘、笹川中顧問、三重平中顧問
 会場 四日市ドーム (砂入り人工芝コート12面)

日程	開催日	種目	コール時間	進行予定
2014. 8. 6(水) 四日市ドーム		男子ダブルス	9:00	男子ダブルス 全試合
		女子シングルスA～Dブロック	9:00	女子シングルス ブロック準決勝まで
		女子シングルスE～Lブロック	11:00	
		女子シングルスM～Pブロック	13:00	
2014. 8. 7(木) 四日市ドーム		女子ダブルス	9:00	女子ダブルス 全試合
		男子シングルスA～Dブロック	9:00	男子シングルス ブロック準決勝まで
		男子シングルスE～Lブロック	11:00	
		男子シングルスM～Pブロック	13:00	
2014. 8. 8(金) 四日市ドーム		男子シングルス残り	9:00	～F
		女子シングルス残り	9:00	順位決定戦

* 進行状況などにより、変更する場合があります。

《試合に関する注意事項》

- ◇ 上記時間までに大会本部まで出席を届けてください。時間が過ぎた時点で、対戦相手の不戦勝となります。
- ◇ 大会進行は、オーダーオブプレイ方式で行います。主管大会規定を確認しておいてください。
- ◇ 試合前の練習は、サービス4本のみです。
- ◇ 試合方法は、ブロック準決勝までは4ゲーム先取マッチ(ノーアド)
 ブロック決勝以降は1セットマッチ(アドあり、6-6後タイブレーク)
 順位決定戦は1セットマッチ(ノーアド、6-6後タイブレーク) とします。
 順位決定戦は、S・Dとも3位決定戦、さらにSは5～8位決定戦もあります。
 天候や試合状況により変更することもあります。
- ◇ ジャッジはセルフジャッジです。選手はセルフジャッジが正しくできるように練習しておいてください。
 指導者は指導を必ずお願いします。
- ◇ トラブルがあった場合は、近くのロービングアンパイアを呼んでください。
- ◇ 服装は、全中規定(HP内に掲載)に従います。(ロゴ規定を守ること)
- ◇ ボールは ダンロップSt. JAMES で敗者ボールとします。
- ◇ 試合の勝者は、速やかにスコアシートを本部まで届け、結果を報告してください。
- ◇ シングルスにつきましては、試合の進行上、同じ所属団体の人でボーラーに出来る限り入ってください。試合中、ボーラーは選手に話しかけないようお願いいたします。(所属団体の都合でボーラーを用意できないのは仕方ありませんが、相手側に2名入ってもらうことなどがあります)

《その他の注意事項》

- ◇ 会場施設利用については丁寧に使用すること
 - ・不審者対策として、女子トイレの使用は複数で行くようにしてください。
 - ・特に男子トイレの使用について、手洗い場や床を水で濡らすことがないようにハンカチ等でしっかり手をふくこと。
 - ・会場施設に絶対いたづらをしていないこと。各所属団体で事前に指導を必ず行うと同時に、できる限り各所属単位で責任者をつけてください。
- ◇ 四日市ドームの開門は8時です。会場の準備及び後片付けを選手は手伝ってください。
- ◇ 試合の有無が不明の場合は、必ず会場へ集合してください。(会場への確認の電話は厳禁します)
- ◇ ボールを使った練習は、一切禁止とします。
- ◇ コート内での飲食は禁止されています。会場で出たゴミは、必ず各自で持ち帰ってください。会場の美化に協力をお願いします。
- ◇ 応援は、節度あるものにして下さい。貴重品の管理は、各所属団体で責任を持って行ってください。
- ◇ 大会期間中の事故、怪我等については、救急車を呼ぶなどの応急処置はしますが、その後の責任は一切負いません。
- ◇ 今大会での上位入賞者は冬季ジュニア選手権大会の参加資格を得ることができます。

《各中学校顧問の先生へのお願い》

- ◇ 大会中、運営及びロービングアンパイアへの協力をお願いします。
- ◇ 8月6日(水)、7日(木)は8時30分より打ち合わせをします。大会本部にお集まりください。

☆ 三重県ジュニアテニス ホームページ ☆

<http://www.inetmie.or.jp/~miejrtns/>

Aブロック

1	山下 哲平	(富洲原中)	4-0
2	市川 賢太郎	(常磐中)	4-1
3	鈴木 敦史	(富田中)	4-0
4	大谷 知暉	(海星中)	4-1
5	門脇啓悟	(津田学園中)	6-0
6	松下 慧悟	(鈴鹿中)	4-2
7	伊藤 皓介	(暁中)	4-1
8	小森 龍樹	(菰野中)	4-3
9	中里 太祐	(大池中)	4-1
10	川村知也	(みさとTC)	4-2

Eブロック

1	市川朋法	(三重GTC)	4-0
2	八川 晴輝	(常磐中)	4-0
3	生川 蓮	(富洲原中)	4-0
4	藤井 峻平	(山手中)	4-0
5	水谷 友也	(成徳中)	6-1
6	伊藤 彰規	(富田中)	4-0
7	若月 龍之介	(三重平中)	4-1
8	棚橋 昂生	(菰野中)	4-1
9	中野 裕己	(暁中)	4-0
10	大西 悠斗	(皇學館中)	4-0

Iブロック

1	金子幸文	(ニクイトア)	4-0
2	溜水 陽斗	(三重平中)	4-0
3	宮田 晃光	(富田中)	4-0
4	廣瀬 隼太	(笹川中)	4-0
5	棚澤終斗	(三重GTC)	6-0
6	渡邊 匠	(成徳中)	4-3
7	鈴木 悠介	(富洲原中)	4-0
8	近藤悠貴	(桑名TA)	4-2
9	古田 大智	(大池中)	4-1
10	市川 公人	(常磐中)	4-2
11	森山 拓海	(メッツ)	4-2

Mブロック

1	水越 健太	(明正中)	4-2
2	石松 大典	(常磐中)	4-0
3	天野 英祐	(富洲原中)	4-1
4	伊藤 優介	(大池中)	4-1
5	諸岡 聖也	(菰野中)	6-0
6	大倉 将輝	(笹川中)	4-1
7	萱間 啓輔	(海星中)	4-1
8	懸野 友晴	(三重平中)	4-0
9	谷口 晃平	(暁中)	4-1
10	吉田 昂平	(日生学園)	4-2

Bブロック

1	生駒 祥之	(伊賀TA)	4-0
2	鈴木 万寛	(富洲原中)	4-2
3	坂井 完祐	(山手中)	4-0
4	片岡 廉	(明正中)	4-3
5	荒井 英慈	(光陵中)	7-5
6	古市 諒成	(三重平中)	4-2
7	中村 友俊	(暁中)	4-0
8	山口 恭平	(常磐中)	4-1
9	新里ユスキ	(菰野中)	4-0
10	伊藤 丈博	(笹川中)	4-2

Fブロック

1	宮本 啓伸	(富洲原中)	4-0
2	川村 怜央	(光陵中)	4-1
3	伊藤 喬晃	(暁中)	4-1
4	高橋 優斗	(鈴鹿中)	4-0
5	峯下 優大	(笹川中)	6-2
6	角間 創太	(常磐中)	4-0
7	葉山 聖	(津田TS)	4-0
8	萩原真行	(桑名TA)	4-3
9	三浦 星輝	(菰野中)	4-1
10	村田 晴彦	(ハローズ津)	4-1

Jブロック

1	渡邊 秀一	(海星中)	4-2
2	廣瀬 慎	(山手中)	4-1
3	一ノ関 秀	(富洲原中)	4-1
4	伊藤 光希	(光陵中)	4-2
5	本多 陽斗	(暁中)	6-3
6	瀬川 凜太郎	(名張RTC)	4-0
7	別所 佑亮	(鈴鹿中)	4-1
8	寺本 圭佑	(常磐中)	4-3
9	対馬 雄良	(明正中)	4-1
10	水谷 脩人	(菰野中)	4-2

Nブロック

1	齋木 柚真	(光陵中)	4-0
2	高橋 静海	(暁中)	4-3
3	野村 大樹	(常磐中)	4-0
4	立川 天翔	(鈴鹿中)	4-3
5	石田 雅人	(山手中)	6-0
6	永井 稜也	(伊賀TA)	4-2
7	伊藤 健太	(富田中)	4-1
8	山口 海人	(成徳中)	4-0
9	守野 光軌	(富洲原中)	4-1
10	山北陸人	(桜中)	4-3

Cブロック

1	加藤 来	(津田TS)	4-0
2	松田 直希	(常磐中)	4-1
3	三杉 優太	(三重平中)	4-0
4	西浦 響	(暁中)	4-3
5	植田 将太	(大池中)	6-0
6	小林 怜生	(鈴鹿Jrチーム)	4-2
7	山本 敦紀	(光陵中)	4-3
8	松永 康太	(明正中)	4-3
9	鈴木 伸	(富洲原中)	4-1
10	高野 真洋	(山手中)	4-1

Gブロック

1	中嶋将史	(三重GTC)	4-0
2	小野 龍弘	(常磐中)	4-1
3	池田 優樹	(鈴鹿中)	4-1
4	倉田 拓弥	(海星中)	4-1
5	丹羽 裕哉	(三重平中)	6-0
6	亀山 祐太郎	(富洲原中)	4-0
7	石川創万	(桑名TA)	4-1
8	後藤 舜平	(成徳中)	4-0
9	渡邊 龍平	(富田中)	4-1
10	伊藤 遼	(大池中)	4-1

Kブロック

1	谷口 輝	(津田TS)	4-0
2	土肥 功暉	(富洲原中)	4-1
3	加藤 祥晃	(菰野中)	4-2
4	別所 翼	(常磐中)	4-1
5	清水康平	(桑名TA)	6-0
6	市川 海斗	(大池中)	4-3
7	井上 寛人	(笹川中)	4-3
8	板橋 孝典	(暁中)	W.0
9	山本 晃平	(常磐中)	4-3
10	野中 信弥	(富田中)	4-2

Oブロック

1	産屋敷ニコラ	(明正中)	4-0
2	樋口 心太	(菰野中)	4-3
3	恒川 兼吾	(光陵中)	4-0
4	山中 築樹	(暁中)	W.0
5	渡部 晴稀	(三重平中)	6-1
6	近藤 明寛	(常磐中)	4-1
7	樋口 雄大	(富洲原中)	4-1
8	藤村 晃	(山手中)	4-1
9	森 竜麻	(富田中)	4-1
10	後藤秀仁	(桑名TA)	4-1

Dブロック

1	中村翼	(桑名TA)	4-0
2	秋田 幸輝	(富洲原中)	4-3
3	木村 哲也	(暁中)	4-0
4	真田 涼	(富田中)	4-3
5	高嶋 直之	(常磐中)	6-1
6	山下 拓輝	(菰野中)	4-0
7	岡野 大希	(富洲原中)	4-3
8	寺島 秀	(海星中)	4-2
9	山本友市	(明正中)	4-3
10	吉川 宗汰	(成徳中)	4-2

Hブロック

1	中道 優	(暁中)	4-1
2	樋口 怜良	(富洲原中)	4-0
3	大西 溪心	(明正中)	4-0
4	八瀬 友哉	(菰野中)	W.0
5	浅井 健志	(日生学園)	6-0
6	立松 弘匡	(光陵中)	4-2
7	安田 大都	(山手中)	4-1
8	藤森 優	(富田中)	4-0
9	石田 優太	(常磐中)	4-1
10	伊藤綾間	(津田学園中)	4-1

Lブロック

1	水谷 大輝	(富洲原中)	4-0
2	北口 源一郎	(暁中)	4-0
3	廣瀬 隆一	(富田中)	4-0
4	尾登 正悟	(三重平中)	4-2
5	福澤 辰哉	(伊賀TA)	6-0
6	浅山 和輝	(山手中)	4-0
7	櫻井 裕康	(明正中)	4-1
8	柴田 滉介	(光陵中)	4-2
9	小倉 雅基	(常磐中)	4-1
10	大塚 光稀	(鈴鹿中)	4-2

Pブロック

1	松岡 俊介	(鈴鹿Jrチーム)	4-0
2	伊藤 怜惟	(暁中)	4-1
3	古市 智哉	(山手中)	4-0
4	森 悠輝	(成徳中)	4-0
5	稲葉 郁人	(富田中)	6-1
6	伊藤俊太	(津田学園中)	4-2
7	青木 優真	(常磐中)	4-0
8	松葉 洸	(菰野中)	4-3
9	畦越 隼人	(光陵中)	4-1
10	水越 海斗	(富洲原中)	4-2
11	鎌田 敦也	(西陵中)	4-2



Aブロック

1	金子宰文 松岡俊介	(ニッケイドア) (鈴鹿Jrチーム)	4-0
2	宇野拓真 古川剣人	(大池中)	4-1
3	別所佑亮 天野晏年	(鈴鹿中)	4-0
4	榊原航 山本友市	(明正中)	W.0
5	古市諒成 渡部晴稀	(三重平中)	6-4
6	水谷友也 森悠輝	(成徳中)	4-0
7	水越海斗 亀山祐太郎	(富洲原中)	W.0
8	井上寛人 吉川雄大	(笹川中)	4-0
9	柴田滉介 山本敦紀	(光陵中)	4-2
10	谷口晃平 中村友俊	(暁中)	4-0
11	近藤明寛 角間創太	(常磐中)	4-0

Cブロック

1	宮本啓伸 吉井恵三	(富洲原中) (海星中)	4-0
2	廣瀬隆一 渡邊隆一	(富田中)	4-3
3	溜水陽斗 山口遼	(三重平中)	4-1
4	峯下優大 廣瀬隼太	(笹川中)	4-1
5	八瀬友哉 加藤祥晃	(菰野中)	6-2
6	齋木柚真 後藤秀仁	(光陵中) (明正中)	4-0
7	野村大樹 石田優太	(常磐中)	4-3
8	石田雅人 廣瀬慎	(山手中)	4-1
9	伊藤皓介 伊藤喬晃	(暁中)	W.0
10	瀨古琉成 大石友俊	(明正中)	4-3
11	大塚光稀 松下慧悟	(鈴鹿中)	4-0

Eブロック

1	水谷大輝 山下哲平	(富洲原中)	4-0
2	齋木望空 加藤直樹	(光陵中)	4-3
3	山中築樹 北口源一郎	(暁中)	4-3
4	片岡廉 近藤瑞己	(明正中)	4-2
5	萩原真行 近藤悠貴	(桑名TA)	6-0
6	浅井健志 吉田昂平	(日生学園)	W.0
7	瀬戸正幸 立松弘匡	(鈴鹿中)	4-0
8	伊藤光希 安田大都	(光陵中)	4-1
9	藤村晃 藤川晃	(山手中)	4-1
10	八村晴輝 小倉雅基	(常磐中)	4-1
11	中里太祐 吉川和希	(大池中)	4-1

Gブロック

1	棚澤柊斗 中嶋将史	(三重GTC)	4-0
2	樋口怜良 秋田幸輝	(富洲原中)	4-0
3	櫻井裕康 松永康太	(明正中)	4-0
4	山口恭平 寺本圭佑	(常磐中)	4-2
5	石川創万 荒井英慈	(光陵中)	6-1
6	吉川宗汰 渡邊匠	(成徳中)	4-1
7	高橋静海 木村哲也	(暁中)	4-3
8	伊藤健太 藤森優	(富田中)	4-1
9	水谷脩人 新里ユスキ	(菰野中)	4-0
10	守野光軌 鈴木伸	(富洲原中)	4-1
11	伊藤丈博 大倉将輝	(笹川中)	4-1

Bブロック

1	渡邊秀一 倉田拓弥	(海星中)	4-0
2	梅原慎治 小林巧	(光陵中)	4-2
3	宮田晃光 鈴木敦史	(富田中)	4-2
4	本多陽斗 西浦響	(暁中)	4-1
5	浅山和輝 坂井完祐	(山手中)	7-6(5)
6	伊藤綾間 伊藤俊太	(津田学園中)	4-2
7	高浦透 尾崎結人	(鈴鹿中)	4-1
8	樋口心太 小森龍樹	(菰野中)	4-1
9	羽木大気 伊藤優介	(大池中)	4-0
10	青木優真 市川公人	(常磐中)	4-1
11	岡野大希 天野英祐	(富洲原中)	4-1

Dブロック

1	中村翼 水越健太	(桑名TA) (明正中)	4-1
2	大島輝斗 松村海飛	(鈴鹿中)	4-0
3	一ノ関秀 生川蓮	(富洲原中)	4-0
4	後藤舜平 山口海人	(成徳中)	4-1
5	市川海斗 伊藤遼	(大池中)	6-2
6	野中信弥 伊藤彰規	(富田中)	4-0
7	畦越圭人 廣瀬圭祐	(光陵中)	4-3
8	懸野友晴 若月龍之介	(三重平中)	4-3
9	石松大典 松田直希	(常磐中)	4-3
10	伊藤怜惟 中野裕己	(暁中)	4-2
11	産屋敷ニコラ 清水康平	(明正中)	4-0

Fブロック

1	葉山聖来 加藤来	(津田TS)	4-1
2	高曾根悠仁 水谷尚斗	(明正中)	4-2
3	伊藤大貴 生川雄大	(三重平中)	4-2
4	古市智哉 門脇啓悟	(山手中) (津田学園中)	4-0
5	稲葉郁人 真田涼	(富田中)	6-1
6	川村知也 元成康大	(鼓ヶ浦) (三滝中)	4-0
7	土肥功暉 鈴木悠介	(富洲原中)	4-3
8	天野光貴 高橋優斗	(鈴鹿中)	4-1
9	高嶋直之 小野龍弘	(常磐中)	4-0
10	荒谷優登 大谷拓海	(光陵中)	4-0
11	松葉洗 諸岡聖也	(菰野中)	4-0

Hブロック

1	中道優 寺倉辰貴	(暁中) (津田TS)	4-0
2	川村怜央 恒川兼吾	(光陵中)	4-0
3	山本晃平 市川賢太郎	(常磐中)	4-0
4	小林俊祐 伊藤匠吾	(大池中)	4-3
5	池田優樹 立川天翔	(鈴鹿中)	6-0
6	藤井峻平 高野真洋	(山手中)	4-2
7	樋口雄大 鈴木万寛	(富洲原中)	4-2
8	大谷知暉 萱間啓輔	(海星中)	4-0
9	松岡和希 大宮尚悟	(明正中)	4-0
10	尾登正悟 丹羽裕哉	(三重平中)	4-0

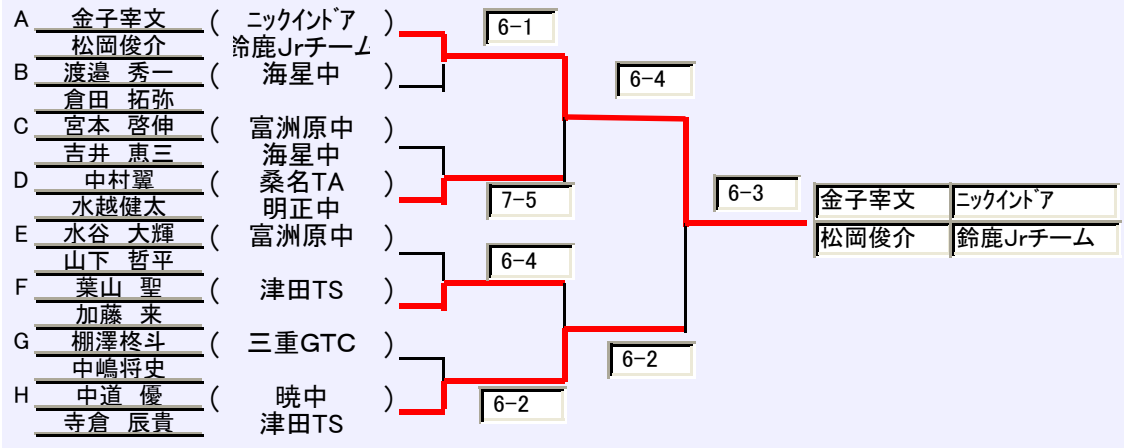

Aブロック

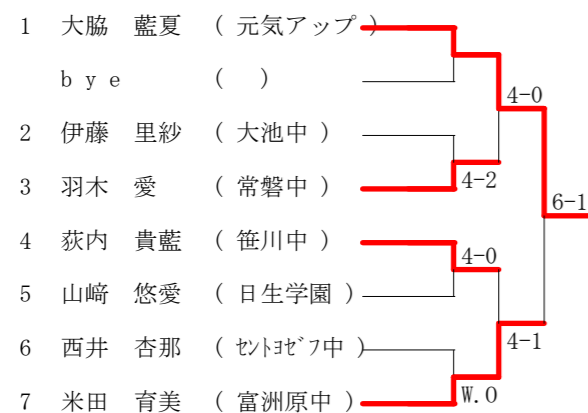

Eブロック

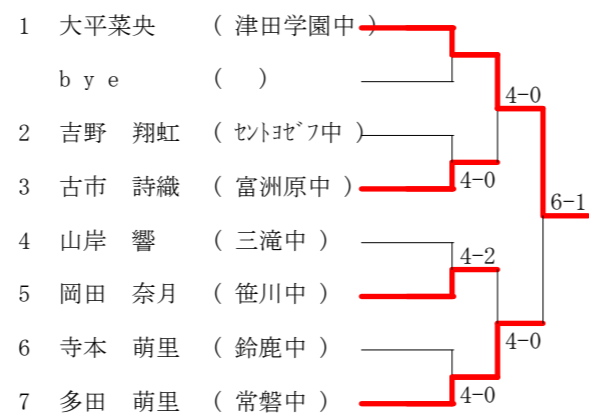

Iブロック

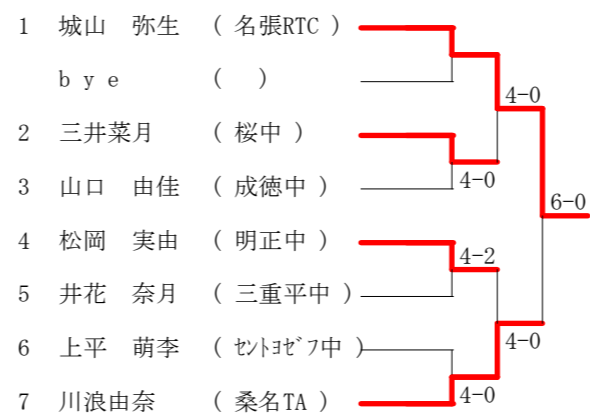

Mブロック



Bブロック

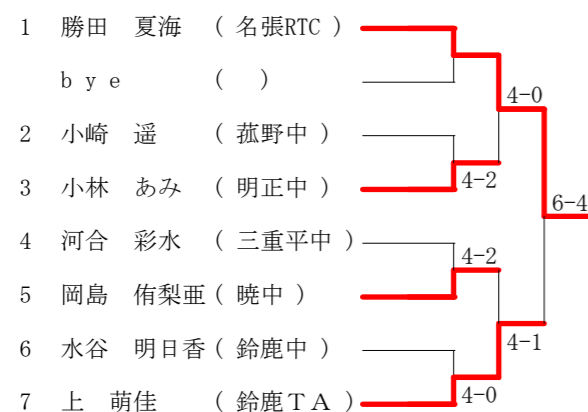

Fブロック

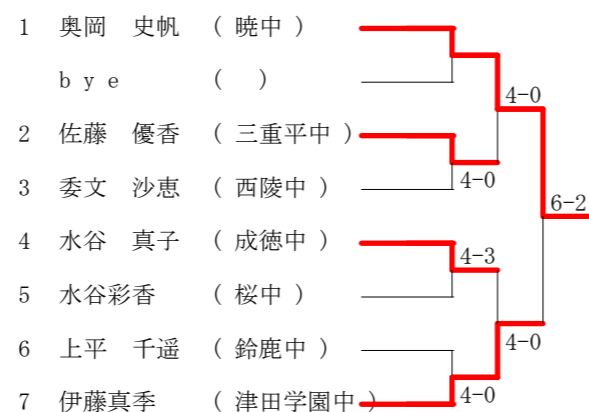

Jブロック



Nブロック

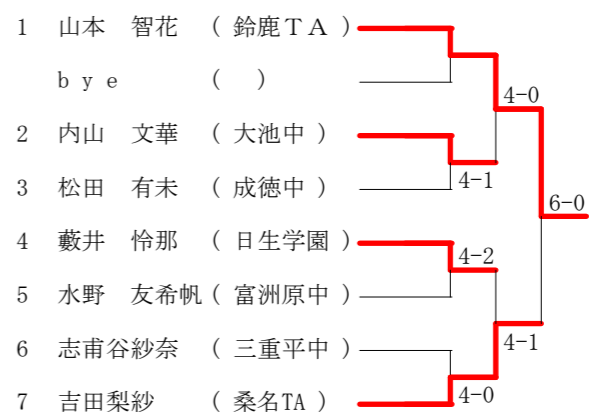

Cブロック



Gブロック

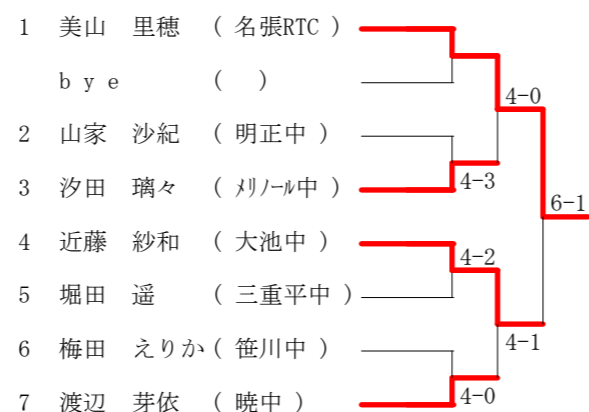

Kブロック

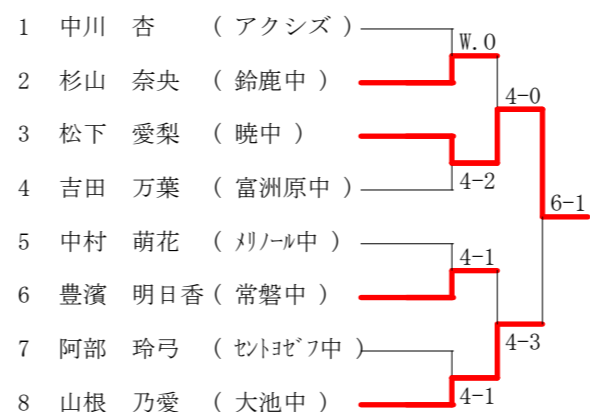

Oブロック

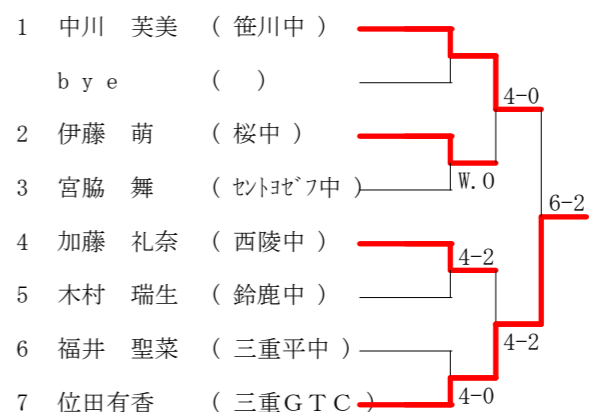

Dブロック



Hブロック



Lブロック

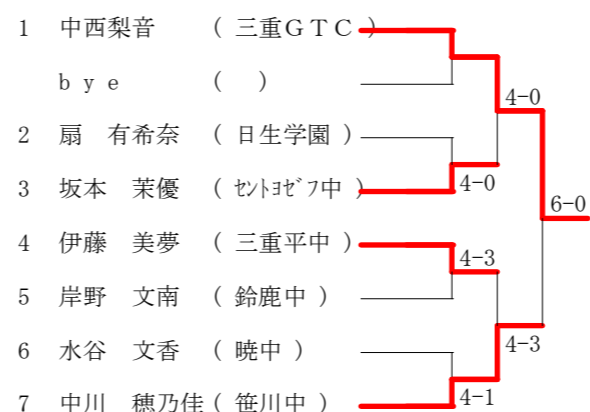

Pブロック



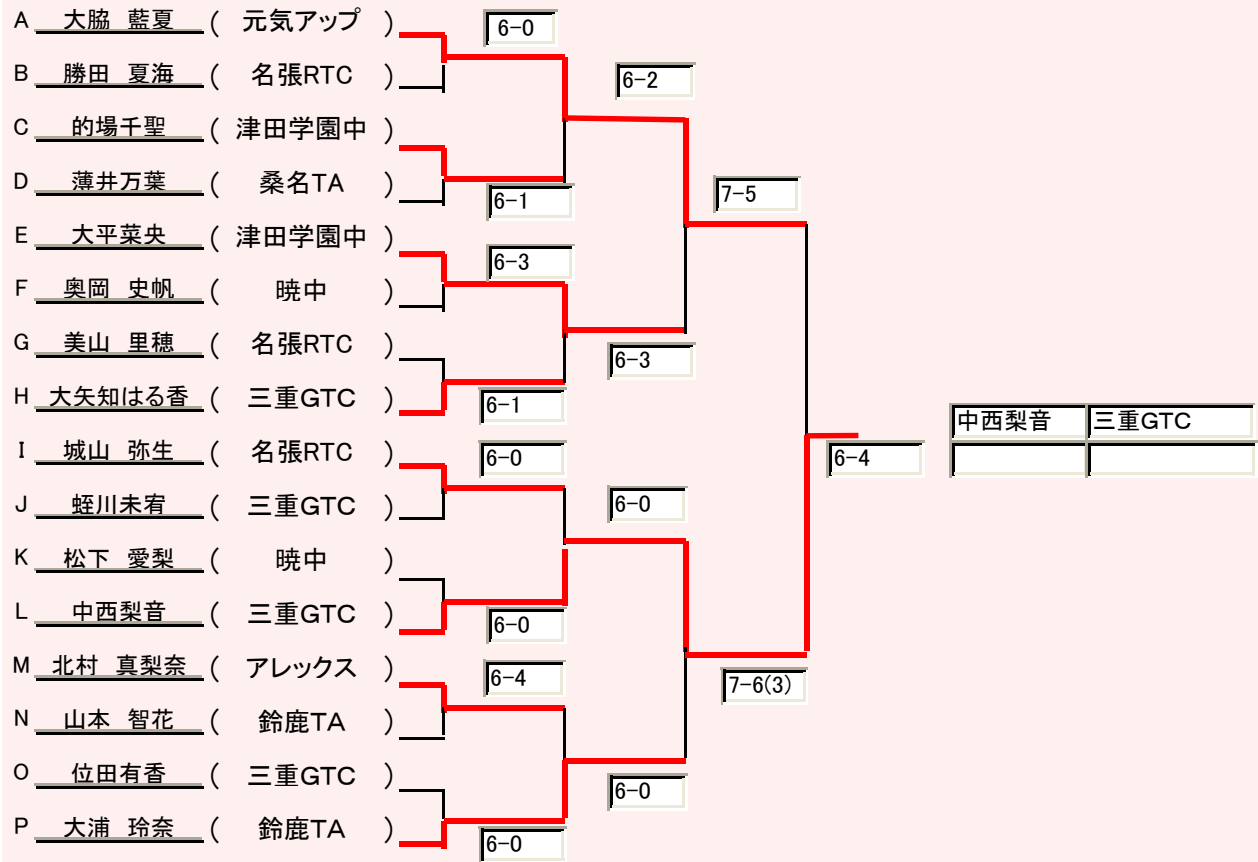

Aブロック

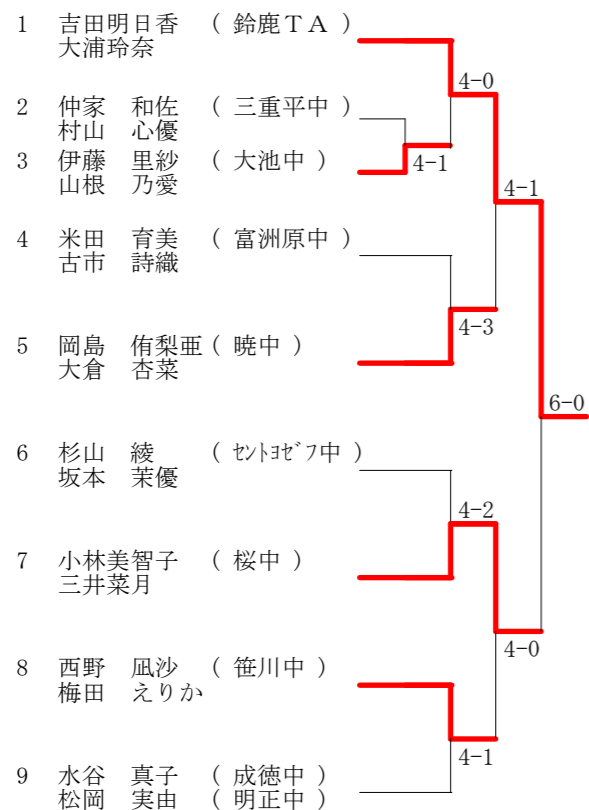

Cブロック

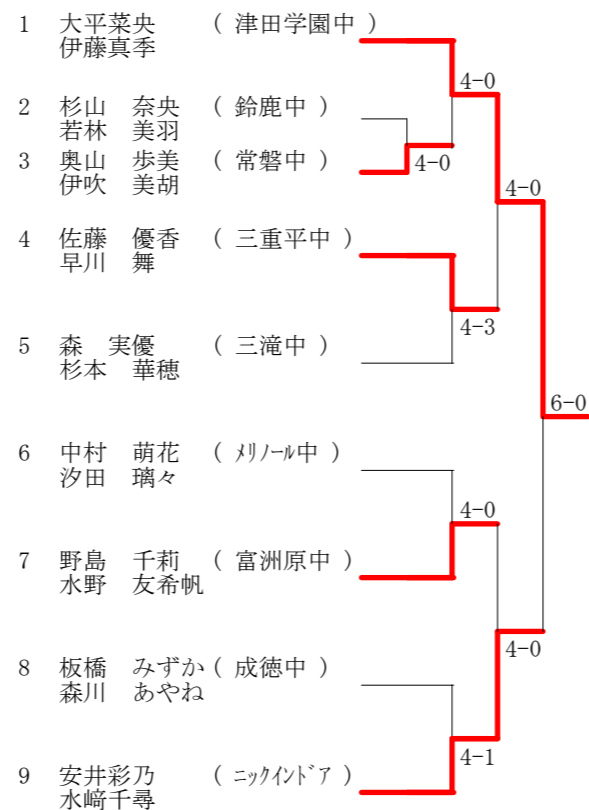

Eブロック

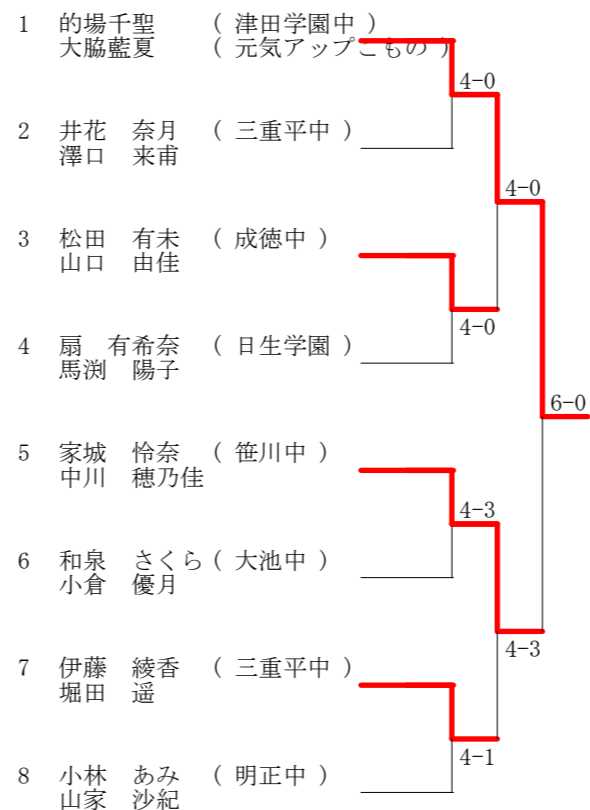

Gブロック

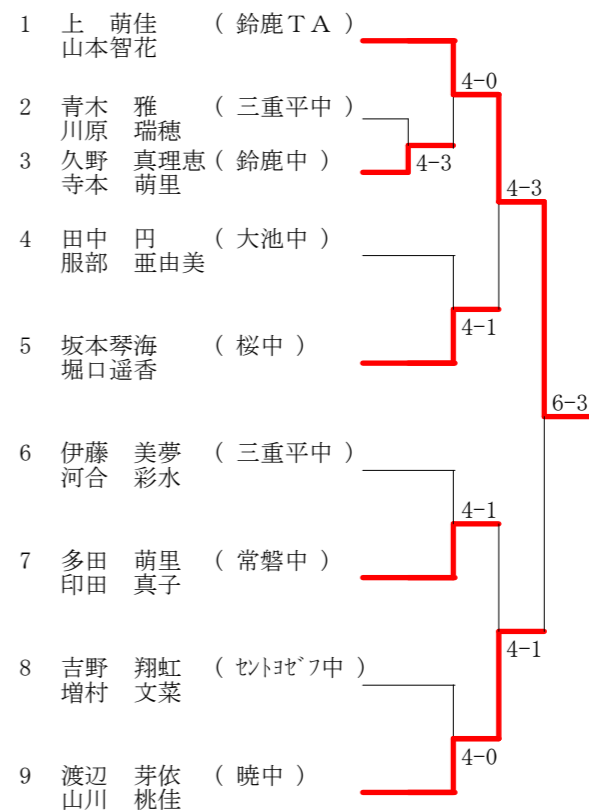

Bブロック

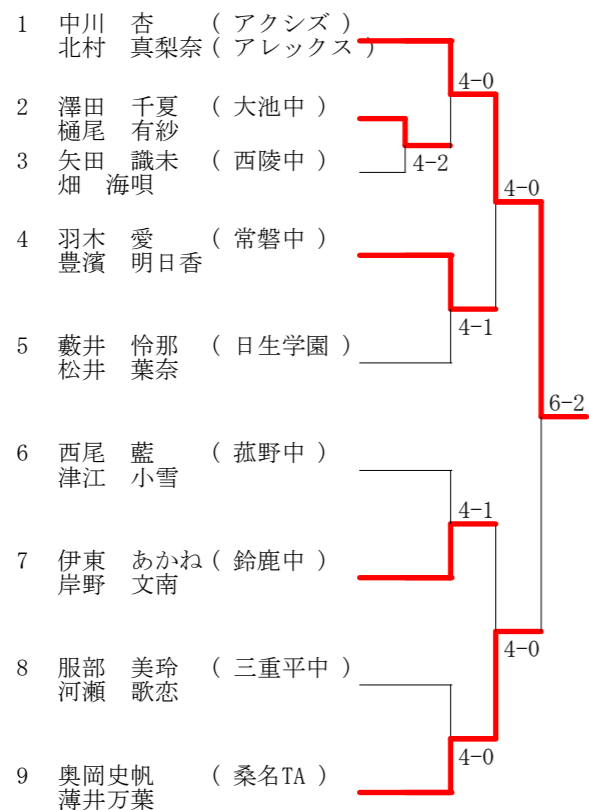

Dブロック

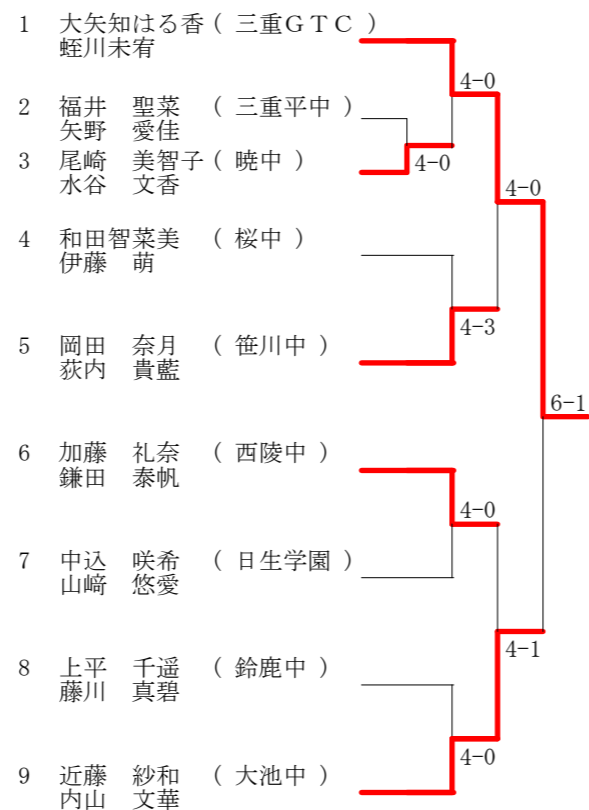

Fブロック

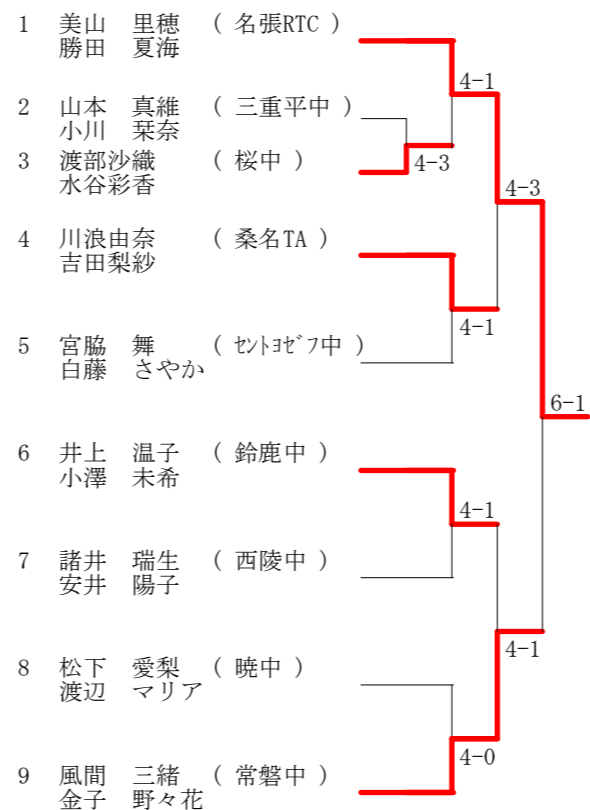

Hブロック

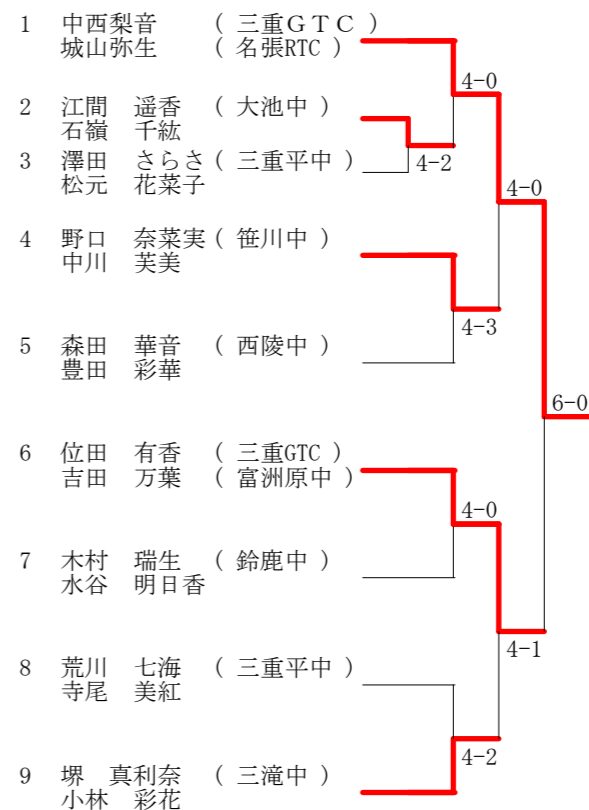

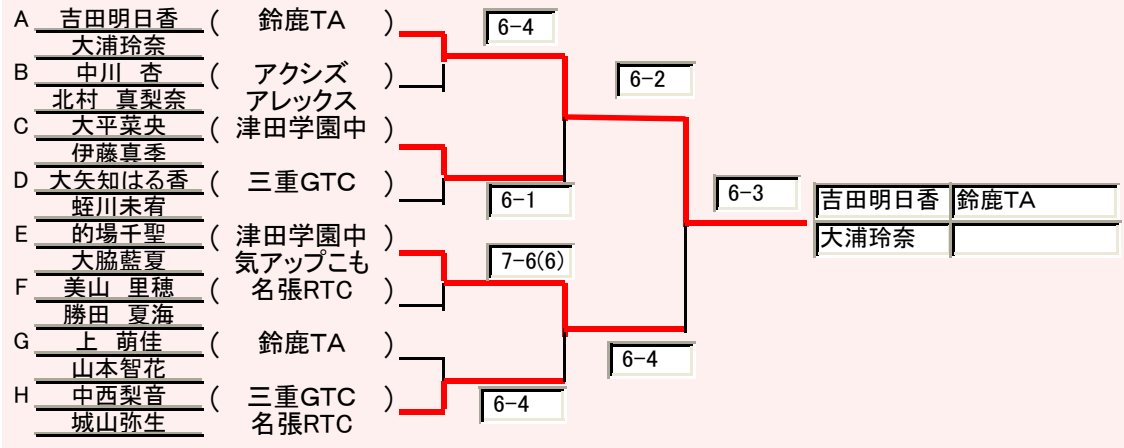

〈男子S 3位決定戦〉

加藤 来
(津田TS)

W.O

水谷 大輝
(富洲原中)

〈男子S 5位決定戦〉

山下 哲平
(富洲原中)
市川 朋法
(三重GTC)

7-5
6-1 7-6
(5)

金子 宰文
(ニッケイノア)
水越 健太
(明正中)

〈男子S 7位決定戦〉

市川 朋法
(三重GTC)

6-4

水越 健太
(明正中)

〈男子S 9位決定戦〉

生駒 祥之
(伊賀TA)
中村 翼
(桑名TA)
宮本 啓伸
(富洲原中)
中嶋 将史
(三重GTC)

6-3 6-2 6-2
6-3 W.O
6-1 6-4

渡邊 秀一
(海星中)
清水 康平
(桑名TA)
齋木 柚真
(光陵中)
後藤 秀仁
(桑名TA)

〈男子D 3位決定戦〉

中村・水越
(桑名TA・明正中)

6-2

葉山・加藤
(津田TS)

〈女子S 3位決定戦〉

大平 菜央
(津田学園中)

6-2

大浦 玲奈
(鈴鹿TA)

〈女子S 5位決定戦〉

的場 千聖
(津田学園中)
大矢知 はる香
(三重GTC)

6-3
6-1 6-4

城山 弥生
(名張RTC)
北村 真梨奈
(アレックス)

〈女子S 7位決定戦〉

的場 千聖
(津田学園中)

6-0

北村 真梨奈
(アレックス)

〈女子S 9位決定戦〉

勝田 夏海
(名張RTC)
薄井 万葉
(桑名TA)
奥岡 史帆
(暁中)
美山 里穂
(名張RTC)

6-1 6-2 6-2
7-6 6-2
(3) 6-1

蛭川 未宥
(三重GTC)
松下 愛梨
(暁中)
山本 智花
(鈴鹿TA)
位田 有香
(三重GTC)

〈女子D 3位決定戦〉

大平・伊藤
(津田学園中)

6-1

中西・城山
(三重GTC・名張RTC)