

# 2014年度 三重県中学生テニス選手権大会(個人の部)

## 兼2014年度東海地区中学生テニス選手権三重県予選大会(個人の部)

主 催 三重県テニス協会  
 主 管 三重県中学校テニス連盟 協 賛 (株)ダンロップスポーツマーケティング  
 デルクター 中川 和也 アシスタントデルクター 田中 紘成、須藤 伸也、飯田 敏弘  
 レフェリー 長野 耕治 アシスタントレフェリー 石田 浩高、江崎 康裕、伊藤 智彦、服部 広大  
 会 場 桑名市総合運動公園テニスコート(15、16、23、31日)、 四日市ドーム(26日)  
 日 程

開催日	種 目	コール時間	進行予定
2014. 3. 15(土) 桑名市総合運動公園	男子ダブルス	9:00	男女ダブルス ベスト4まで
	女子ダブルス	9:00	
2014. 3. 16(日) 桑名市総合運動公園	男子ダブルス残り	9:00	男子ダブルス残り 女子シングルス ブロック準決勝まで
	女子シングルス A~Iブロック	9:00	
	女子シングルス J~Pブロック	12:30	
2014. 3. 23(日) 桑名市総合運動公園	女子ダブルス残り	9:00	女子ダブルス残り 男子シングルス ブロック準決勝まで
	男子シングルス A~Iブロック	9:00	
	男子シングルス J~Pブロック	12:30	
2014. 3. 26(水) 四日市ドーム	男子シングルス残り	9:00	~F 順位決定戦
	女子シングルス残り	9:00	
2014. 3. 31(月) 桑名市総合運動公園	予 備 日	9:00	残り試合全て

\* 進行状況などにより、変更する場合があります。

### 《試合に関する注意事項》

- ◇ 上記時間までに大会本部まで出席を届けてください。時間が過ぎた時点で、対戦相手の不戦勝となります。
- ◇ 大会進行は、オーダーオブプレイ方式で行います。主管大会規定を確認しておいてください。
- ◇ 試合前の練習は、サービス4本のみです。
- ◇ 《ダブルス》 1R~ブロック準決勝 5ゲーム先取 (ノード、4-4後タイブレーク)  
 ブロック決勝、決勝T1R 1セットマッチ (アドあり、6-6後タイブレーク)  
 SF, F, 3位決定戦 8ゲームマッチ (アドあり、8-8後タイブレーク)  
 《シングルス》 1R~ブロック準決勝 5ゲーム先取 (ノード、4-4後タイブレーク)  
 ブロック決勝、決勝T1R, 9~16位決定戦 1セットマッチ (アドあり、6-6後タイブレーク)  
 QF~F, 3位・5~8位決定戦 8ゲームマッチ (アドあり、8-8後タイブレーク)  
 ただし、進行状況などにより変更する場合があります。
- ◇ ジャッジはセルフジャッジです。選手はセルフジャッジが正しくできるように練習しておいてください。指導者は指導をお願いします。
- ◇ トラブルがあった場合は、近くのロービングアンパイアを呼んでください。
- ◇ 服装は、全中規定(HP内に掲載)に従います。セーター・ベスト・カーディガン・トレーナーの着用を認めます。(ロゴ規定厳守)
- ◇ ボールは、ダンロップスリクソン(敗者ボール)とします。
- ◇ 試合の勝者は、速やかに結果とボール及びスコアシートを本部まで届けてください。

### 《その他の注意事項》

- ◇ 桑名総合運動公園の開門は8時です。管理棟1Fロビー・2Fへの出入りは原則禁止とします。四日市ドームの開門は8時です。
- ◇ 試合の有無が不明の場合は、必ず会場へ集合してください。(会場への確認の電話は厳禁します)
- ◇ ボールを使った練習は、桑名市総合運動公園の壁打ちコート(奥側)のみとし、そこ以外では禁止とします。
- ◇ 会場で出たゴミは、必ず各自で持ち帰ってください。会場の美化に協力をお願いします。
- ◇ 応援は、節度あるものにしてください。貴重品の管理は、各所属団体に責任を持って行ってください。
- ◇ 大会期間中の事故、怪我等については、救急車を呼ぶなどの応急処置はしますが、その後の責任は一切負いません。
- ◇ 東海大会日程 個人戦 5月3~5日、会場は名古屋市東山公園テニスセンター。  
 東海大会への三重県からの参加枠は、男子S 6本 D 3本、女子 S 7本 D 3本の予定です。
- ◇ 大会予備日と東海毎日選手権が雨天等の理由により重なった場合は、東海毎日選手権に出場するものとし、優先的に東海大会の出場権を得るものとします。その際、大会そのものには、県中学規定の1-個人戦②と同様の扱いをするものとします。

### 《各中学校顧問の先生へお願い》

- ◇ 大会中、ロービングアンパイアへの協力をお願いします。
- ◇ 3月15日(土)、16日(日)、23日(日) 8時30分 より打ち合わせをします。大会本部にお集まりください。
- ◇ 連盟全体会議を3月26日(土)13時半から四日市ドーム大会議室(1F北側)にて行いますのでお集まりください。その際、各学校にお渡ししてある連盟ファイルを必ずお持ちください。

Aブロック

Table with 10 rows and 2 columns: Rank and Player (School). Includes scores like 5-0, 6-0, 5-4(6).

Eブロック

Table with 10 rows and 2 columns: Rank and Player (School). Includes scores like 5-0, 6-1, 5-2, 5-1.

Iブロック

Table with 10 rows and 2 columns: Rank and Player (School). Includes scores like 5-0, 6-1, 5-0, 5-4(5).

Mブロック

Table with 11 rows and 2 columns: Rank and Player (School). Includes scores like 5-1, 5-2, 6-0, 5-1, 5-1.

Bブロック

Table with 11 rows and 2 columns: Rank and Player (School). Includes scores like 5-1, 5-0, 6-4, 5-0, 5-4(3), 5-3.

Fブロック

Table with 11 rows and 2 columns: Rank and Player (School). Includes scores like 5-0, 5-0, 6-3, 5-1, 5-2, 5-2.

Jブロック

Table with 10 rows and 2 columns: Rank and Player (School). Includes scores like 5-1, 5-0, 6-0, 5-0, 5-1, 5-3.

Nブロック

Table with 10 rows and 2 columns: Rank and Player (School). Includes scores like 5-0, 5-4(6), 6-0, 5-2, 5-3, 5-1.

Cブロック

Table with 11 rows and 2 columns: Rank and Player (School). Includes scores like 5-0, 5-0, 6-1, 5-0, 5-2, 5-2.

Gブロック

Table with 11 rows and 2 columns: Rank and Player (School). Includes scores like w.o., 5-4(4), 6-4, 5-2, 5-3, 5-3.

Kブロック

Table with 11 rows and 2 columns: Rank and Player (School). Includes scores like 5-3, 5-0, 6-3, 5-2, 5-2, 5-1.

Oブロック

Table with 11 rows and 2 columns: Rank and Player (School). Includes scores like 5-0, 5-2, 6-2, 5-3, 5-0, 5-0.

Dブロック

Table with 11 rows and 2 columns: Rank and Player (School). Includes scores like 5-4(3), 5-2, 6-1, 5-1, 5-3, 5-3.

Hブロック

Table with 11 rows and 2 columns: Rank and Player (School). Includes scores like 5-0, 5-1, 6-2, 5-3, 5-1, 5-1.

Lブロック

Table with 11 rows and 2 columns: Rank and Player (School). Includes scores like 5-0, 5-1, 6-3, 5-1, 5-0, 5-3.

Pブロック

Table with 10 rows and 2 columns: Rank and Player (School). Includes scores like 5-0, 5-0, 6-4, 5-0, 5-0, 5-0.



Aブロック

Table A: Tennis tournament results for Block A. Includes player names, schools, and match scores (e.g., 5-0, 6-0).

Cブロック

Table C: Tennis tournament results for Block C. Includes player names, schools, and match scores.

Eブロック

Table E: Tennis tournament results for Block E. Includes player names, schools, and match scores.

Gブロック

Table G: Tennis tournament results for Block G. Includes player names, schools, and match scores.

Bブロック

Table B: Tennis tournament results for Block B. Includes player names, schools, and match scores.

Dブロック

Table D: Tennis tournament results for Block D. Includes player names, schools, and match scores.

Fブロック

Table F: Tennis tournament results for Block F. Includes player names, schools, and match scores.

Hブロック

Table H: Tennis tournament results for Block H. Includes player names, schools, and match scores.

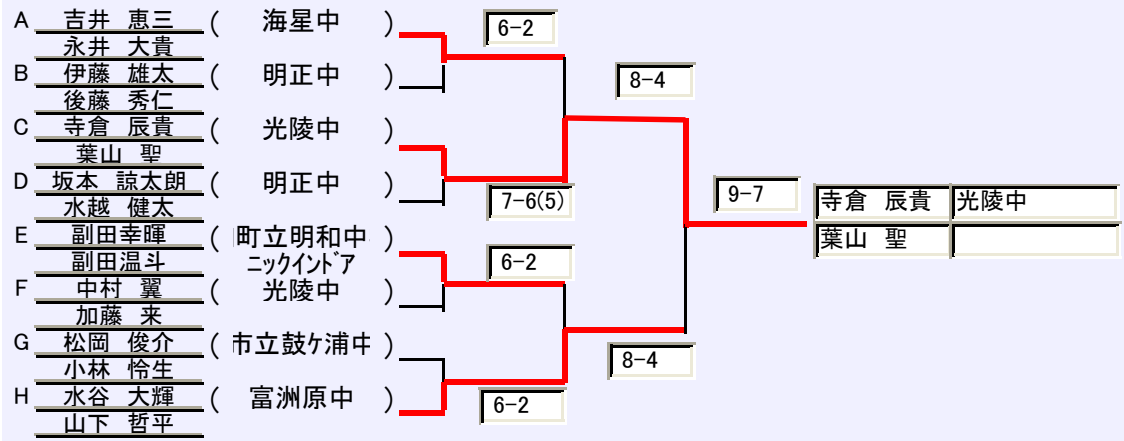

Aブロック

1	吉田 明日香 (白子中)	5-0
2	水谷 文香 (暁中)	5-0
3	酒井のぞみ (桑名市立光陵中学校)	6-1
4	中村 萌花 (リノール中)	5-0
5	高橋 楓 (伊賀市立緑ヶ丘中学校)	5-0
6	山川 聖夏 (明正中)	5-0
7	金子 野々花 (常磐中)	5-0
8	土井ひかる (いなべT.A.)	5-1

Eブロック

1	城山 弥生 (伊賀市上野南中学校)	w.o.
2	佐藤 穂子 (三重G.T.C.)	5-2
3	小林 瑞季 (菰野中)	5-1
4	森田 華音 (西陵中)	5-3
5	松岡 実由 (明正中)	6-1
6	吉屋 菜々花 (楠SC)	5-0
7	東恩納 寧々 (リノール中)	5-0
8	中川 芙美 (笹川中)	5-0
9	有吉亜咲美 (リノールT.C.)	5-2

Iブロック

1	大浦 玲奈 (白子中)	w.o.
2	近藤 和佳 (明正中)	5-0
3	西井杏那 (セントヨゼフ中)	5-0
4	岡崎 夏帆 (菰野中)	6-0
5	汐田 璃々 (リノール中)	5-0
6	伊藤 舞夏 (大池中)	5-0
7	松岡 愛珠 (伊賀T.A.)	5-1
8	中濱 直美 (富洲原中)	5-2

Mブロック

1	中川 杏 (津市立久居西中学校)	5-0
2	村井 優華 (名張中学校)	5-0
3	野島 千莉 (富洲原中)	5-1
4	坂本茉優 (セントヨゼフ中)	6-4
5	川浪由奈 (桑名市立光陵中学校)	5-3
6	伊藤真季 (津田学園中)	5-0
7	古市詩織 (四日市市立富洲原中学校)	5-0
8	坂本 琴海 (桜中)	5-2

Bブロック

1	上 萌佳 (鼓ヶ浦中)	5-1
2	福岡 優里 (名張RTC)	5-0
3	二神あみ (三重G.T.C.)	5-1
4	堀口 遥香 (桜中)	6-4
5	水野 友希帆 (富洲原中)	5-1
6	加藤 礼奈 (西陵中)	5-3
7	森 実優 (三滝中)	5-0
8	堀田 遥 (三重平中)	5-0
9	伊藤 更紗 (大池中)	5-0

Fブロック

1	大平菜央 (津田学園中)	5-4(3)
2	近藤 紗和 (大池中)	5-0
3	小林美智子 (桜中)	5-0
4	岡島 侑梨亜 (暁中)	5-2
5	安井彩乃 (津市立橋南中学校)	6-3
6	伊藤 美夢 (三重平中)	5-0
7	福森 未来 (伊賀市立崇広中学校)	5-1
8	窪田 愛弓 (富洲原中)	5-0
9	吉田梨紗 (桑名市立光陵中学校)	5-0

Jブロック

1	堤華蓮 (三重G.T.C.)	5-0
2	豊濱 明日香 (常磐中)	5-3
3	加藤海々子 (津田学園中)	5-0
4	三井菜月 (桜中)	5-3
5	亀田 奈津希 (楠SC)	w.o.
6	藤後結香 (津市立西橋内中学校)	5-3
7	佐藤 優香 (三重平中)	5-0
8	山岸 響 (三滝中)	5-0
9	奥岡 史帆 (暁中)	5-0

Nブロック

1	薄井 万葉 (明正中)	5-0
2	寺尾 美紅 (三重平中)	5-0
3	荻内 貴藍 (笹川中)	5-0
4	鈴木みさと (いなべT.A.)	6-1
5	水谷 真子 (成徳中)	5-1
6	石嶺 千紘 (大池中)	5-1
7	堀内 七海 (菰野中)	5-0
8	山本 知里 (常磐中)	5-0

Cブロック

1	的場千聖 (津田学園中)	5-0
2	伊藤優花 (三重G.T.C.)	5-0
3	加藤里梨花 (桑名市立明正中学校)	6-
4	南川 満帆 (元気アップ)	5-3
5	山口 由佳 (成徳中)	5-1
6	多田 萌里 (常磐中)	5-2
7	川端 か子 (暁中)	5-0
8	杉山 綾 (セントヨゼフ中)	5-0
9	野中 ねね (名張RTC)	5-0

Gブロック

1	勝田 夏海 (名張RTC)	5-0
2	鈴木涼子 (三重G.T.C.)	5-1
3	中井 真優 (明正中)	5-1
4	家城 怜奈 (笹川中)	5-1
5	中村 梨乃 (伊勢市立宮川中学)	6-
6	藤川 真碧 (鈴鹿中)	5-0
7	風間 三緒 (常磐中)	5-0
8	水谷彩香 (桜中)	5-0
9	山本 智花 (鼓ヶ浦中)	5-0

Kブロック

1	北村 真梨奈 (伊勢市立宮川中学)	5-0
2	江間 遥香 (大池中)	5-1
3	檜森 智咲 (名張中学校)	5-0
4	小竹 咲 (アクシズ)	5-3
5	吉原 遙夏 (元気アップ)	6-2
6	水崎千尋 (津市立久居東中学校)	5-4(5)
7	産屋敷 美礼 (明正中)	5-1
8	豊田 彩華 (西陵中)	5-1
9	位田有香 (四日市市立桜中)	w.o.

Oブロック

1	美山 里穂 (名張中学校)	5-1
2	西野 凧沙 (笹川中)	5-3
3	山川 桃佳 (暁中)	5-1
4	吉田 安里 (リノール中)	5-0
5	河合 彩水 (三重平中)	6-1
6	小林 彩花 (三滝中)	5-1
7	松田 夏鈴 (KATSU T.C.)	5-2
8	西尾 藍 (菰野中)	5-2
9	西口 愛子 (伊賀市立崇広中学校)	5-2

Dブロック

1	大矢知 はる香 (大池中)	5-0
2	伊藤 穂乃花 (富洲原中)	5-0
3	小池 梨紗 (菰野中)	5-1
4	宮坂日花里 (津市立西橋内中学校)	6-1
5	富山紗衣 (川越町立川越中学校)	5-2
6	野口 奈菜実 (笹川中)	5-1
7	豊田ゆずき (西陵中)	5-0
8	北村 遥奈 (松阪市立殿町中学校)	5-0

Hブロック

1	大脇 藍夏 (鈴鹿市立平田野中学)	5-0
2	大倉 杏菜 (暁中)	5-0
3	米田育美 (四日市市立富洲原中学校)	5-0
4	堺 真利奈 (三滝中)	6-0
5	宮脇 舞 (セントヨゼフ中)	5-2
6	中島未夢 (いなべ市立夫安中学校)	5-0
7	山根 乃愛 (大池中)	5-4(1)
8	小崎 遥 (菰野中)	5-0

Lブロック

1	蛭川未宥 (四日市市立羽津中)	5-0
2	津江 小雪 (菰野中)	5-1
3	和田智菜美 (桜中)	5-2
4	森杏華 (いなべ市立夫安中学校)	6-1
5	伊藤こなつ (四日市市立富田中学校)	5-2
6	中川 穂乃佳 (笹川中)	5-4(5)
7	渡邊美月 (桑名T.A.)	5-1
8	羽木 愛 (常磐中)	5-1
9	渡辺 芽依 (暁中)	5-1

Pブロック

1	中西梨音 (四日市市立西朝明中)	5-0
2	養島麻央 (桑名市立明正中学校)	5-0
3	青木優佳 (ニックイットア)	5-2
4	委文 沙恵 (西陵中)	6-1
5	田中怜奈 (菰野町立菰野中)	5-2
6	吉田万葉 (四日市市立富洲原中学校)	5-0
7	櫻井 ひかり (富洲原中)	5-3
8	伊藤 詩穂 (ロソ・イトア)	5-0

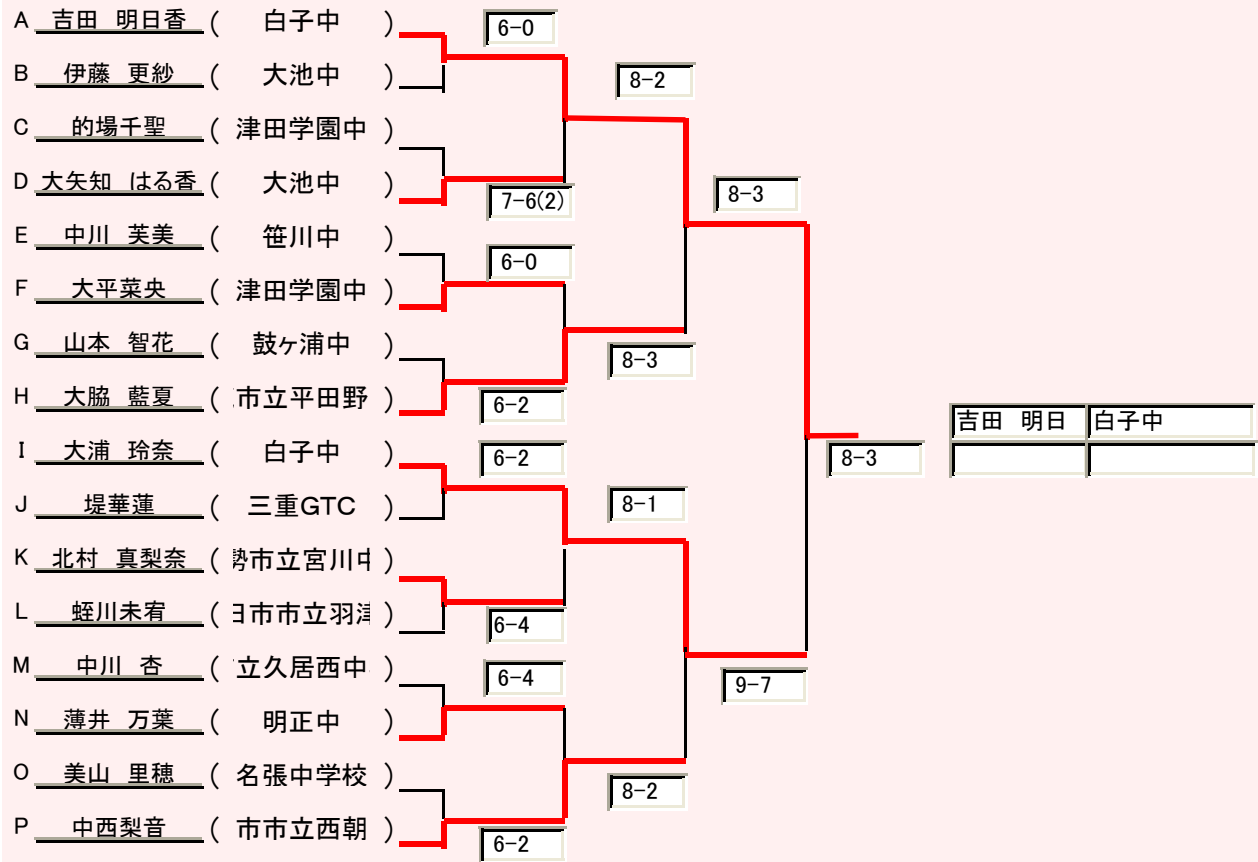

Aブロック

1	吉田明日香 大浦 玲奈	(白子中)	5-0
2	藤澤 美祐 澤原 茉佑	(笹川中)	5-4
3	小林 瑞季 津江 小雪	(菰野中)	5-0
4	米田 育美 吉田 万葉	(富洲原中)	5-0
5	掛谷 七海 松井穂乃香	(常磐中)	5-2
6	小竹 咲 松田 夏鈴	(アクシズ) (KATSU T.C)	6-0
7	小林 彩花 川邊 梨央	(三滝中)	5-1
8	杉本 真夕 脇田 紗良	(明正中)	5-2
9	仲家 和佐 澤田 さらさ	(三重平中)	5-4(2)
10	田中 円 服部 亜由美	(大池中)	5-4
11	加藤 亜里紗 津上 千奈	(成徳中)	
12	豊田 彩華 森田 華音	(西陵中)	

Cブロック

1	北村真梨奈 中村梨乃	(伊勢市立宮川中学)	5-0
2	山口 由佳 浅井 惇子	(成徳中)	5-0
3	金子野々花 奥山 歩美	(常磐中)	5-1
4	岡島 侑梨亜 川端 か子	(暁中)	5-0
5	豊田ゆづき 山口 紗菜	(西陵中)	5-0
6	小崎 遥 岡崎 夏帆	(菰野中)	6-4
7	汐田 璃々 中村 萌花	(メノール中)	5-1
8	山口友莉佳 秋葉 芽依	(桜中)	5-1
9	伊藤真季 加藤海々子	(津田学園中)	5-1
10	山崎 悠歩 市原 美音	(三滝中)	5-4(7)
11	水野 友希帆 野島 千梨	(富洲原中)	5-0
12	位田有香 二神あみ	(四日市市立桜中) (三重GTC)	

Eブロック

1	大矢知 はる香 伊藤 更紗	(大池中)	5-0
2	畑 海唄 矢田 識未	(西陵中)	5-4(6)
3	松元 花菜子 村山 心優	(三重平中)	5-0
4	森川 あやね 松田 有未	(成徳中)	5-0
5	中野 琴子 斎藤 有里恵	(暁中)	5-2
6	荻内 貴藍 岡田 奈月	(笹川中)	6-0
7	美山 里穂 勝田 夏海	(名張中学校) (名張RTC)	5-0
8	窪田 愛弓 天野 果穂	(富洲原中)	5-1
9	産屋敷 美礼 山川 聖夏	(明正中)	5-0
10	小池 梨紗 西尾 藍	(菰野中)	5-0
11	島 杏実 田中 沙奈	(鈴鹿中)	5-4(6)
12	吉原 遙夏 南川 満帆	(元気アップ)	

Gブロック

1	川浪由奈 吉田梨紗	(桑名市立光陵中学校)	5-1
2	梅田 えりか 西野 風沙	(笹川中)	5-4
3	水谷 文香 尾崎 美智子	(暁中)	5-0
4	高橋楓 松岡愛珠	(伊賀市立緑ヶ丘中学校) (伊賀TA)	5-3
5	関 友菜 安本 真悠	(三滝中)	7-6(3)
6	多田 萌里 風間 三緒	(常磐中)	5-2
7	服部 澪 内田 二千華	(菰野中)	5-0
8	田中 凜 大仲 萌菜	(桜中)	5-1
9	東恩納 寧々 吉田 安里	(メノール中)	5-1
10	大井 はるか 小坂 恵里奈	(鈴鹿中)	5-0
11	志甫谷 紗奈 山本 真維	(三重平中)	
12	薄井 万葉 加藤 里梨花	(明正中)	

Bブロック

1	西口愛子 福森未来	(伊賀市立崇広中学校)	5-1
2	近藤 和佳 中井 真優	(明正中)	5-3
3	甲斐 史菜 中野 希望	(鈴鹿中)	5-1
4	羽木 愛 豊濱明日香	(常磐中)	5-2
5	青木 雅 澤口 来甫	(三重平中)	5-2
6	水谷 真子 水谷 綾	(成徳中)	6-1
7	坂本琴海 水谷彩香	(桜中)	5-0
8	江間 遥香 石嶺 千紘	(大池中)	5-3
9	村井 優華 檜森 智咲	(名張中学校)	5-1
10	山川 桃佳 大倉 杏菜	(暁中)	5-3
11	堀内 七海 伊藤 瑠香	(菰野中)	5-1
12	中川 穂乃佳 家城 怜奈	(笹川中)	

Dブロック

1	上 萌佳 山本 智花	(鼓ヶ浦中)	5-0
2	伊藤 萌 渡部沙織	(桜中)	5-0
3	竹内 利奈 竹内 伶奈	(西陵中)	5-0
4	伊東 あかね 岸野 文南	(鈴鹿中)	5-0
5	中嶋 梨帆 真田 亜美	(富洲原中)	5-4(4)
6	松岡 実由 養島 麻央	(明正中)	6-1
7	藤後結香 宮坂日花里	(津市立西橋内中学校)	5-1
8	松本 美咲 細木 春花	(暁中)	5-0
9	近藤 紗和 内山 文華	(大池中)	5-2
10	野口 奈菜実 中川 美美	(笹川中)	5-0
11	日下 遥 塚本 理紗子	(三滝中)	5-2
12	河瀬 歌恋 早川 舞	(三重平中)	

Fブロック

1	奥岡 史帆 渡辺 芽依	(暁中)	5-2
2	上平 千遥 寺本 萌里	(鈴鹿中)	5-0
3	山本 知里 山川 藍	(常磐中)	5-1
4	森 実優 山岸 響	(三滝中)	5-3
5	伊藤 天梨 位田 磨保	(菰野中)	6-3
6	堀口遥香 三井菜月	(桜中)	
7	中川 杏 川北 百花	(津市立久居西中学校)	5-0
8	山根 乃愛 伊藤 里紗	(大池中)	5-2
9	佐藤 穂子 伊藤 燦	(三重GTC)	5-1
10	岸本 美海 平山 華純	(西陵中)	5-0
11	小林 あみ 加藤 恵美	(明正中)	5-1
12	櫻井 ひかり 伊藤 穂乃花	(富洲原中)	

Hブロック

1	的場千聖 大平菜央	(津田学園中)	5-0
2	小倉 優月 和泉 さくら	(大池中)	5-0
3	家根谷 紗菜 杉本 華穂	(三滝中)	4-0
4	伊藤 綾香 服部 美玲	(三重平中)	5-4(1)
5	中濱 直美 古市 詩織	(富洲原中)	6-0
6	諸井 瑞生 安井 陽子	(西陵中)	
7	森杏華 中島未夢	(いなべ市立大安中学校)	5-3
8	山下 菜々華 山本 紗良	(笹川中)	5-3
9	小林美智子 和田智菜美	(桜中)	5-4(6)
10	太田 優月 板橋 みづか	(成徳中)	
11	印田 真子 伊吹 美胡	(常磐中)	5-2
12	井上 温子 小澤 未希	(鈴鹿中)	

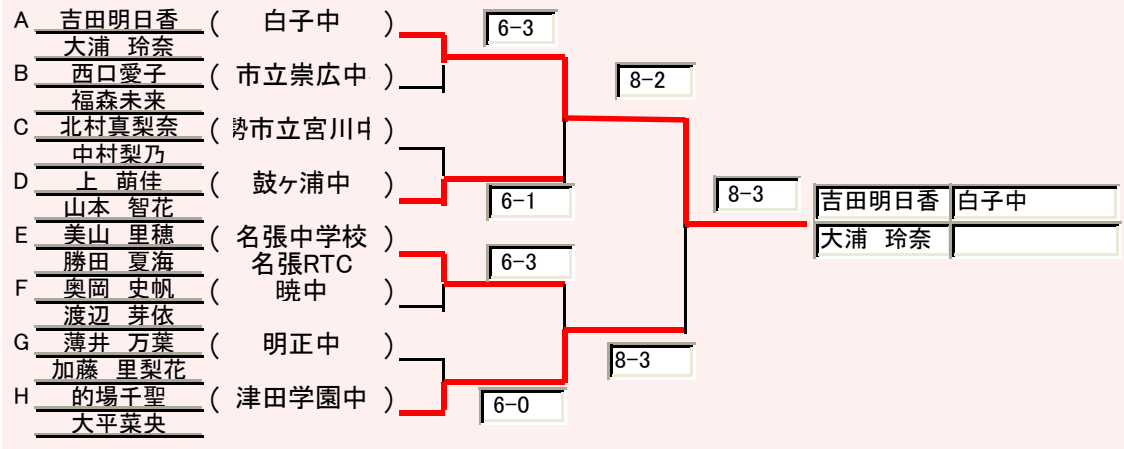

〈男子S 3位決定戦〉

市川 朋法  
(北勢中)

8-4



中道 優  
(暁 中)

〈男子S 5位決定戦〉

中村 翼  
(光陵中)  
永井 大貴  
(海星中)

8-2



坂本 諒太郎  
(明正中)  
副田 温斗  
(ニッケイニア)

〈男子S 7位決定戦〉

中村 翼  
(光陵中)

8-1



副田 温斗  
(ニッケイニア)

〈男子S 9位決定戦〉

齋木 柚真  
(光陵中)  
水谷 大輝  
(富洲原中)  
加藤 来  
(光陵中)  
森 隆博  
(津田中)

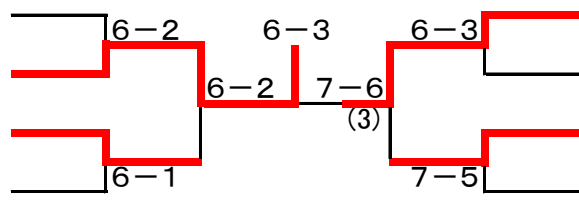

山下 哲平  
(富洲原中)  
寺倉 辰貴  
(光陵中)  
吉井 恵三  
(海星中)  
水越 健太  
(明正中)

〈男子S 11位決定戦〉

加藤 来  
(光陵中)

6-4



吉井 恵三  
(海星中)

〈男子S 13位決定戦〉

齋木 柚真  
(光陵中)  
森 隆博  
(津田中)

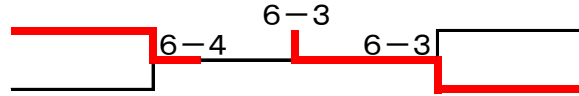

寺倉 辰貴  
(光陵中)  
水越 健太  
(明正中)

〈男子S 15位決定戦〉

森 隆博  
(津田中)

6-2



寺倉 辰貴  
(光陵中)

〈男子D 3位決定戦〉

吉井・永井  
(海星中)

8-4



副田・副田  
(明和中・ニッケイニア)

〈女子S 3位決定戦〉

大脇 藍夏  
(平田野中)

8-1



中西 梨音  
(西朝明中)

〈女子S 5位決定戦〉

大矢知 はる香  
(大池中)  
大平 菜央  
(津田中)

8-0



北村 真梨奈  
(宮川中)  
薄井 万葉  
(明正中)

〈女子S 7位決定戦〉

大平 菜央  
(津田中)

8-1



薄井 万葉  
(明正中)

〈女子S 9位決定戦〉

伊藤 更紗  
(大池中)  
的場 千聖  
(津田中)  
中川 芙美  
(笹川中)  
山本 智花  
(鼓ヶ浦中)

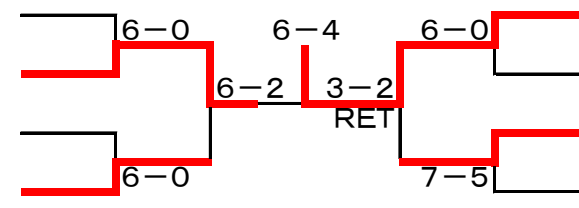

堤 華蓮  
(三重GTC)  
蛭川 未宥  
(羽津中)  
中川 杏  
(久居西中)  
美山 里穂  
(名張中)

〈女子S 11位決定戦〉

山本 智花  
(鼓ヶ浦中)

W.O



中川 杏  
(久居西中)

〈女子S 13位決定戦〉

伊藤 更紗  
(大池中)  
中川 芙美  
(笹川中)

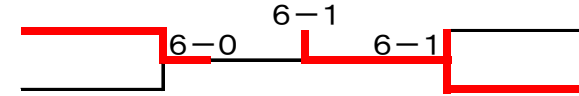

蛭川 未宥  
(羽津中)  
美山 里穂  
(名張中)

〈女子S 15位決定戦〉

中川 芙美  
(笹川中)

6-0



蛭川 未宥  
(羽津中)

〈女子D 3位決定戦〉

上・山本  
(鼓ヶ浦中)

8-4



美山・勝田  
(名張中・名張RTC)